

3-Achs Plateauauflieger

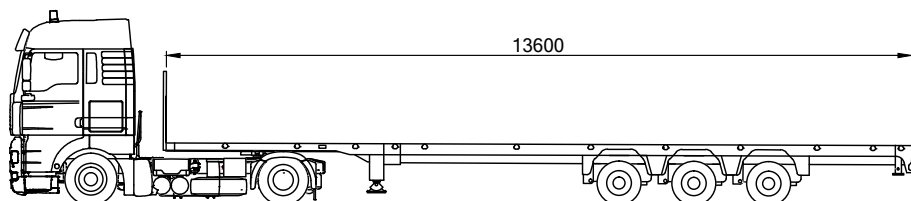

Technische Nutzlast: 25.000 kg
Ladehöhe: 1.400 mm

4-Achs Doppeltelesattel

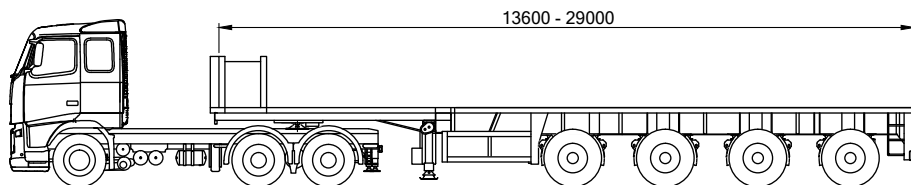

Technische Nutzlast: 48.000 kg
Ladehöhe: 1.600 mm

3-Achs Tieflader

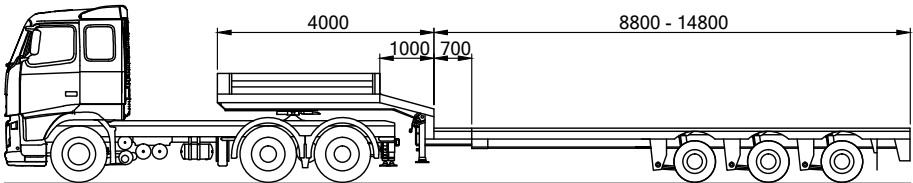

Technische Nutzlast:	36.000 kg
Ladehöhe:	900 mm
Option:	Hydraulische Auffahrampen

3-Achs Sattelzugmaschine mit 6-Achs Tieflader

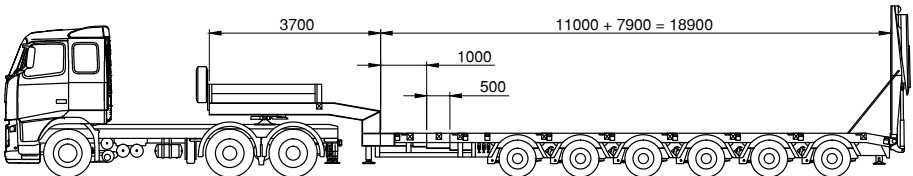

Technische Nutzlast:	66.000 kg
Ladehöhe:	950 mm
Breite / mit Verbreiterungen:	2.740 / 3.200 mm

3-Achs Sattelzugmaschine mit 3-Achs Innenlader

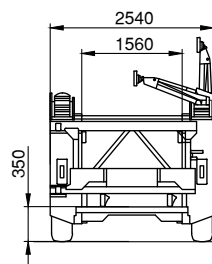
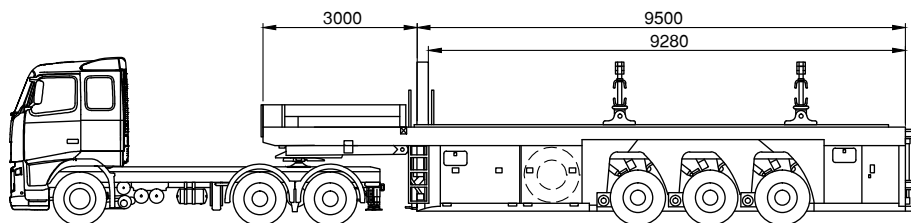

Technische Nutzlast:

27.000 kg

2-Achs Tiefbettauflieger

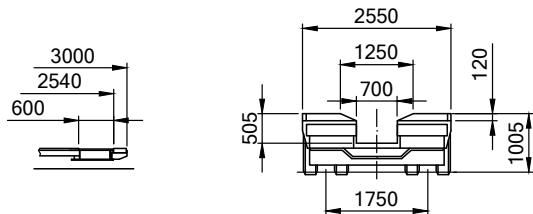
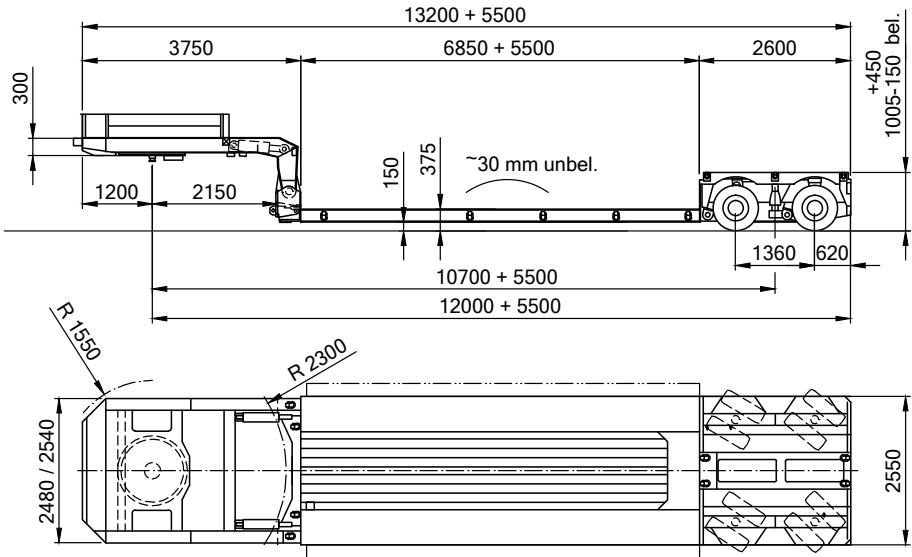

Technische Nutzlast:	30.000 kg
Ladehöhe:	375 mm
Breite / mit Verbreiterungen:	2.540 / 3.000 mm

A-Bock

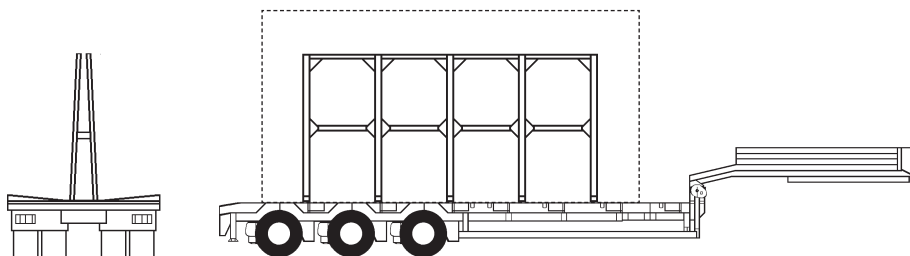

Schrägbock

T-Böcke, mit und ohne Spindeln

